

mauser

Ideen aus Stahl – seit 1896



mauser Schrank- und Stauraumsysteme

# kontoro

Stauraum als Freiraum.  
Aufbewahren. Organisieren. Gestalten.

Motivierende Arbeitsplätze für alle Bürowelten – natürlich von mauser.

*just do it  
sustainably!*

*just do it  
sustainably!*

## Schränke, Hochauszugschränke, Container. Alles aus einem System.

### Stauraum als Freiraum.

Schränke, Hochauszugschränke und Container dienen zum Aufbewahren unterschiedlichster Materialien und Unterlagen im Büro. Doch kontoro von mauser bietet mehr als Einzellösungen.

Denn hier kommen alle Einrichtungskomponenten aus einem zusammenhängenden System. Und bieten so zusätzlichen Gestaltungsspielraum. Nicht nur für perfekt organisiertes Aufbewahren, sondern für bewusstes Gestalten der Büroumwelt nach allen nur denkbaren funktionalen Erfordernissen und nahezu unbegrenzten architektonischen Wünschen.

### Natürlich aus Stahl.

Denn Stahl steht auf Dauer konkurrenzlos für Qualität, Design sowie höchsten Gebrauchsnutzen – und damit für Wirtschaftlichkeit und Nachhaltigkeit.

Aus gutem Grund werden die besten Büromöbel aus Stahl gemacht. Von mauser übrigens schon seit der legendären Zeit des Bauhauses.

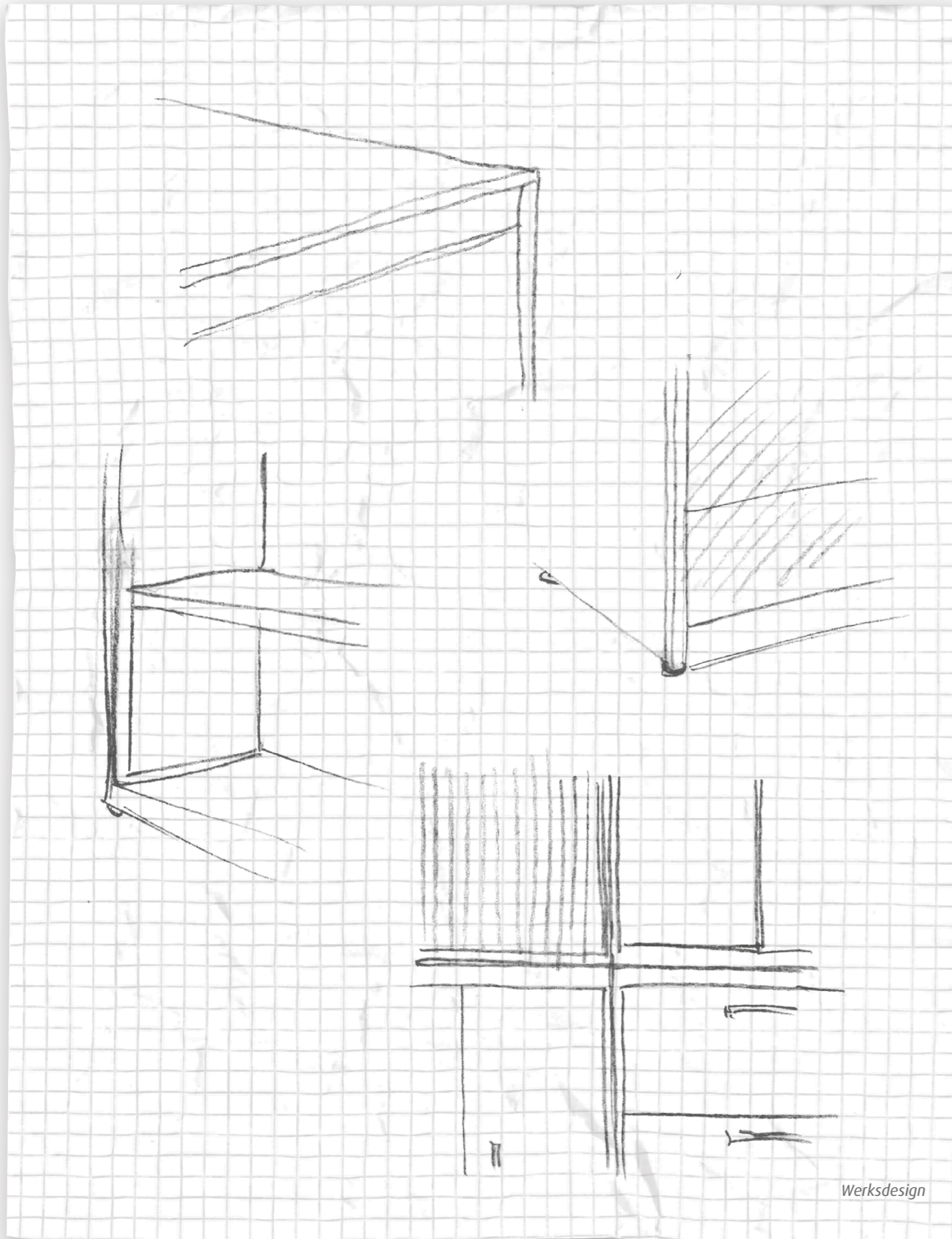

Werksdesign



# Freiraum

mauser einrichtungssysteme  
kontoro

*just do it  
sustainably!*

**Platzsparend. Praktisch. Perfekt.**  
Ein Schranksystem wie kein anderes.

**Stauraum und Flankenschutz zugleich.**

So hat jeder sein eigenes Areal. Denn diese Idee schirmt ab, schafft Freiraum unterm Tisch und bietet jede Menge Platz für alles, was man tagtäglich zum Arbeiten braucht. Ordner, Formulare, Utensilien – alles bestens organisiert und auf Zugriff bereit.

Den Hochauszugschrank gibt es in drei Tiefen, 800, 900, 1.000 mm und zwei Höhen (2,5 OH = 1.025 mm oder 3 OH = 1.250 mm). Als „Wandschrank“ ist kontoro gleichermaßen attraktiv in Design und Funktion.



*just do it  
sustainably!*

## Architektur und Struktur.

Für jeden Raum.

### Gut gegliedert.

kontoro bietet die Bausteine für eine neue, zeitgemäße Büroarchitektur. Mit klarer Gliederung in verschiedene Territorien. Für persönliche Einzelarbeitsplätze, projektorientierte Gruppen oder Abteilungen, für Verkehrswege, Kommunikationsbereiche oder Pausenzonen.

### Immer aufgeräumt.

Ob als Schrank vor der Wand, frei stehend im Raum oder Arbeitsplätzen direkt zugeordnet – kontoro bietet Stauraum für alles, was man braucht.



# Zusammenspiel

mauser einrichtungssysteme  
kontoro

*just do it  
sustainably!*



## Holz. Stahl. Textilien.

Vieles ist möglich.

### Die Mischung macht's.

Stabiler Stahl, in zahlreichen RAL-Farben, lebhaftes Holz oder textile Stoffe – es ist auch der gelungene Materialmix, der den Räumen Charakter gibt. Zum Beispiel Echtholz furnier- oder Dekor-Oberflächen für Abdeckplatten und Fronten von Containern, Tischarbeitsplatten und Schrankfronten. Stahl für Tischgestelle und Schrankkorpusse.

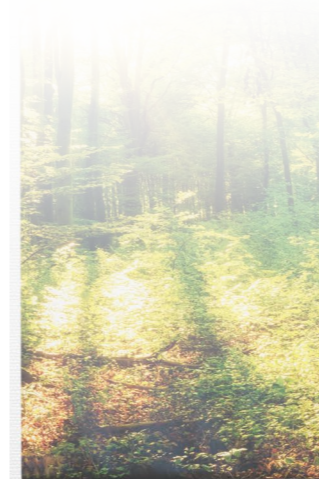

TRIO Leuchten, Arnsberg

*just do it  
sustainably!*



## Zonieren. Ordnen. Gestalten.

Mehr Stauraum direkt am Arbeitsplatz

### Inneneinrichtung individuell.

Der Auszug lässt sich „schwebend“ ausfahren. Und komfortabel wieder schließen, mit Selbsteinzug und Geräusch hemmender Dämpfung. Eingerichtet wie gewünscht. Zum Beispiel mit Ordnerfachböden und Fachteilern, Hängeregistraturauszug, Materialschale, Utensilienschublade oder abschließbarem Privatfach.

Abdeckplatte in Dekor-Oberfläche, Furnier oder Vollkern. Front in Stahl, Dekor-Oberfläche oder Furnier.

Höhenmaß zzgl. Abdeckplatte  
Tiefe 800/900/1000 mm

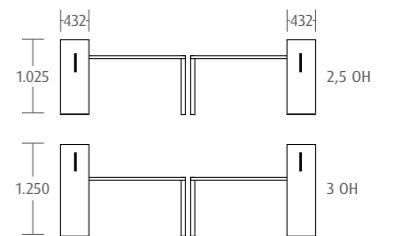

Volksbank Brilon-Büro-Salzkotten eG



Privatfach und Materialschale



Utensilienschublade



Hängeregistraturauszug



# Ordnung

mauser einrichtungssysteme  
kontoro

*just do it  
sustainably!*



**Griffbereit. Aufbewahren. Organisieren.**  
Klassisch oder farbenfroh, der Container mit System.

**Funktion perfekt.**

Dafür stehen die Container. Wahlweise als Rollcontainer 510 mm oder 560 mm hoch oder als 695 mm hoher Beistellcontainer. Gehäusetiefe jeweils 600 oder 800 mm. Die Schubladenauswahl von 2, 3, 4 oder 6 HE macht viele Kombinationen möglich. Auszugfächerschale, Trennsteg und Hängerahmeneinsätze sorgen für die innere Ordnung.

Abdeckplatte in Stahl, Dekor, Furnier oder Vollkern (optional mit Sitzkissen). Front in Stahl, Dekor oder Furnier.



Schublade mit Auszugfächerschale für Kleinutensilien inkl. Anti-Rutsch-Bodenfläche.



Herausnehmbare Einsatzkorb für Hängeregistratur.



Schubladenföhrung mit Selbsteinzug und Dämpfung.

Höhenmaß zzgl. Abdeckplatte  
Tiefe 600/800 mm

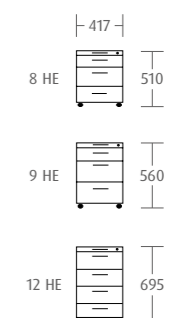

just do it  
sustainably!



## Stoppt den Lärm. Schluckt den Schall.

### Lärm macht krank.

Lärm von draußen, Lüfter, Telefonklingeln, Gesprächsfetzen, Schritte, Schließen von Türen und Schubladen, Geräusche von Kopierern und Druckern – das stresst und darf nicht sein.

Vorschriften schaffen hier klare Verhältnisse. Die vielen Geräusche bewirken einen Hintergrundgeräuschpegel. Nach DIN EN ISO 11690 sollte er nicht höher sein als 35–40 dB(A) bei sehr hohen Konzentrationserfordernissen, 35–45 dB(A) bei konzentrierter, überwiegend geistiger Arbeit mit erforderlicher Kommunikation. Wichtig ist die Nachhallzeit. Redet man miteinander, soll man sich gut und deutlich verstehen können. Reden andere etwas entfernt, sollte dies im allgemeinen Geräuschpegel untergehen.

Geräuschquellen sollten wirksam abgeschirmt, Schallübertragungswege unterbrochen und Schallreflektionen auf harten Flächen durch hoch schallabsorbierende Flächen verringert werden.

Dabei kann folgende Faustregel Richtschnur sein:

Rund 50 % aller Flächen innerhalb eines Raumes sollten schallabsorbierende Eigenschaften haben.

### Akustische Wirksamkeit:



Stahl-Fronten (optional)



Rollladen-Fronten (optional)

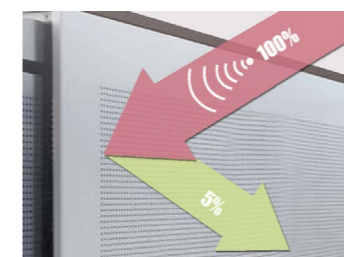

Hochzugschrank  
(Lochung Standard im Korpus)

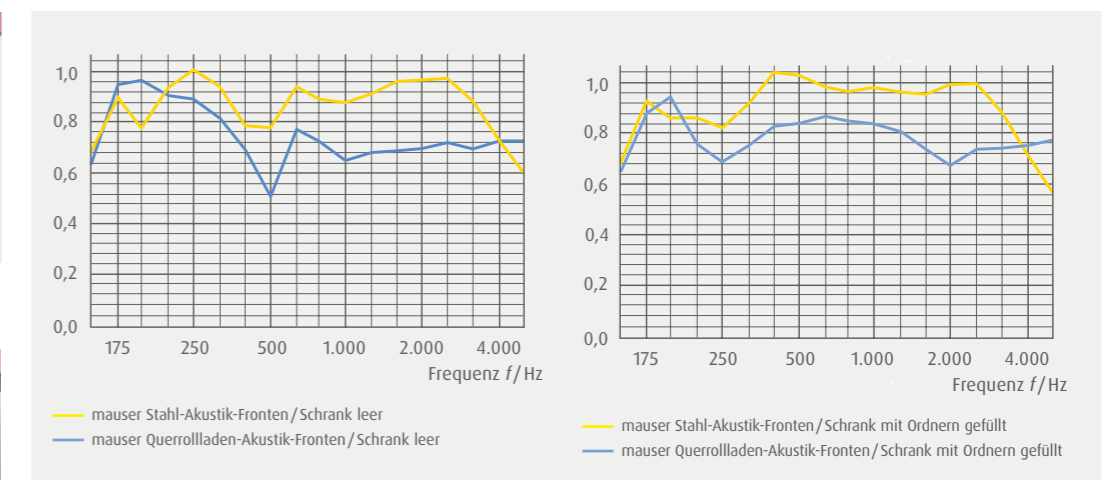

### Akustisch wirksame Stahl-Fronten.

Der Schallabsorptionsgrad (aw) unserer akustisch wirksamen Schränke mit Stahlfronten (und Ordnern gefüllt) liegt beim Spitzenwert von  $aw = 0,95$ . Dies bedeutet, dass die auf die Schrankfront auftreffenden Schallwellen zu 95 % absorbiert und nur noch 5 % in den Raum reflektiert werden. Diese Werte gelten auch für die Rück- und Seitenwände der Hochzugschränke.

### Akustisch wirksame Rollladen-Fronten

Der Schallabsorptionsgrad (aw) unserer akustisch wirksamen Querrollladenschränke (mit Ordnern gefüllt) liegt bei 0,8. Nur 20 % der direkt auftreffenden Schallwellen werden reflektiert – das bedeutet, dass 80 % der Schallwellen absorbiert werden.



*just do it  
sustainably!*

**Konzentriert und leistungsorientiert.**  
So lässt sich arbeiten.

**Eigenes Areal.**

Vorteilhaft in allen Räumen – vom Einzelbüro über Teambüro bis hin zum Großraumbüro. kontoro ermöglicht das Einrichten freundlich gestalteter Arbeitsbereiche nach dem Prinzip abgrenzen ohne auszugrenzen. Die sanfte Abschirmung durch Stauraumelemente fördert die Konzentrationsfähigkeit, schafft Privatsphäre und lässt dabei die Möglichkeit offen, mit anderen zu kommunizieren.

**Schallschutz inklusive.**

Die Schränke mit akustisch hochwirksamen Flächen und zusätzlicher Dekor-Verblendung in Sparkassenrot (Objektlösung) schlucken den Schall, mindern Schallspitzen und tragen so zu einem einheitlich niedrigen Geräuschpegel bei.

# Systemvorteil

mauser einrichtungssysteme  
kontoro

just do it  
sustainably!



## Viele Varianten. Gute Ausstattung. Qualität bis ins Detail.

### Sauberes Gesamtbild.

Es sind die Flächen, die durch ihre gelungenen, abgestimmten Proportionen stets eine Optik voller Ästhetik verantworten. Gleichmaßen harmonisch wie abwechslungsreich. Die Korpusse der Schränke gibt es in mehreren Breiten und Höhen. Sie sind miteinander kombinierbar und wechselseitig stapelbar. So lassen sich flexibel alle nur erdenklichen Ablage- und Stauraummöglichkeiten bilden.

### Oberflächen vielfältig.

Ein harmonischer Farb- und Materialmix. Lackierung der Stahloberflächen in der Farbvielfalt der RAL-Palette. Schrankfronten und Abdeckplatten in Echtholz furnier- oder Dekor-Oberfläche möglich.



Abdeckplatte mit Dekor-Oberfläche oder Echtholz furnier 25 mm.



Stahlabdeckplatte 11 mm.



Vollkernplatte melaminharzbeschichtet 13 mm.



Schlanker Metallgriff in klassisch-eleganter Optik.



Durchgehende Griffleiste für leichte, komfortable Handhabung. Schiebetür mit Selbsteinzug und Dämpfung.



Schlossleiste mit durchgehender Griffmulde.



Doppelwandige Flügeltür, optional mit Dämpfung.



Registraturauszug mit Selbsteinzug und Dämpfung.



Präzise Verarbeitung (2 mm Fugenbild) und leicht einstellbare „Stellgleiter“ in jedem Grundelement.



Die Stapelfähigkeit verschiedener Schrankelemente erlaubt viele Kombinationen bei einheitlicher Optik.



Gleiche Sockelhöhe bei allen Grundelementen.

# Farben & Dekore

# Nachhaltig

*just do it sustainably!*

## Dekore/Umleimer

Farbgruppe 1 für Abdeckplatten und Schrankfronten\*



Weitere Dekore und Furniere auf Anfrage.

## Lackfarben (Pulverbeschichtung)

Farbgruppe 1 für Stahlmöbel



Weitere Farben auf Anfrage.  
Originalfarben können von Druckfarben abweichen.

## Querrollladen

Farben Schrankfronten



### Ressourcenschonung und Kreislaufwirtschaft.

Für unser Unternehmen gibt es zahlreiche Möglichkeiten die Ressourceneffizienz sowohl auf Produkt- als auch auf Prozessebene zu steigern. Dabei kleckern wir nicht, sondern klotzen: Im Jahr 2019 haben wir 8 Mio. Euro am Standort Korbach in eine umweltschonende Dünnschicht-Pulverbeschichtungsanlage investiert. Im Jahr 2020 wurden weitere Investitionen in energie- und ressourcensparende Technologien getätigt, weitere sind für die Folgejahre geplant. Unsere Produkte aus Stahl sind zu 100 % recyclingfähig. Mit der neuen Dünnschicht-Pulverbeschichtung sind sie noch robuster, langlebiger und umweltfreundlicher.

Wir reden nicht, wir machen unseren Planeten nachhaltig zukunftssicherer. Mehr Details lesen Sie in unserem Umweltreport.

### Garantierte Qualitätsstandards.

Unser Unternehmen ist zertifiziert nach FEMB-level®, ISO 9001, 14001 sowie 50001 und wurde mit dem Prädikat „ecovadis BRONZE 2023“ ausgezeichnet. Die Serie kontoro erfüllt alle gültigen Büro-Normen.



# Vielfalt

mauser einrichtungssysteme  
kontoro

*just do it  
sustainably!*

## Grundelemente / offen (432 tief)

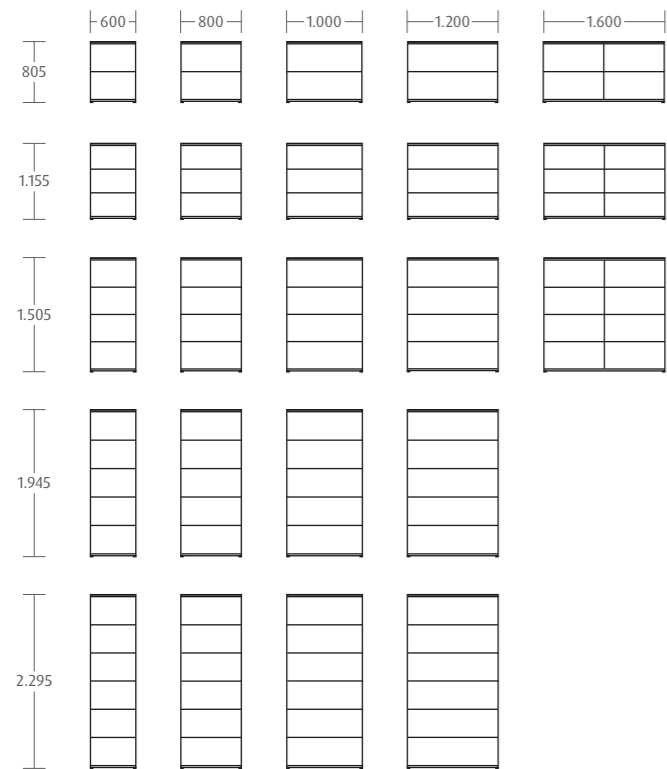

## Grundelemente / Flügeltüren (432 tief)

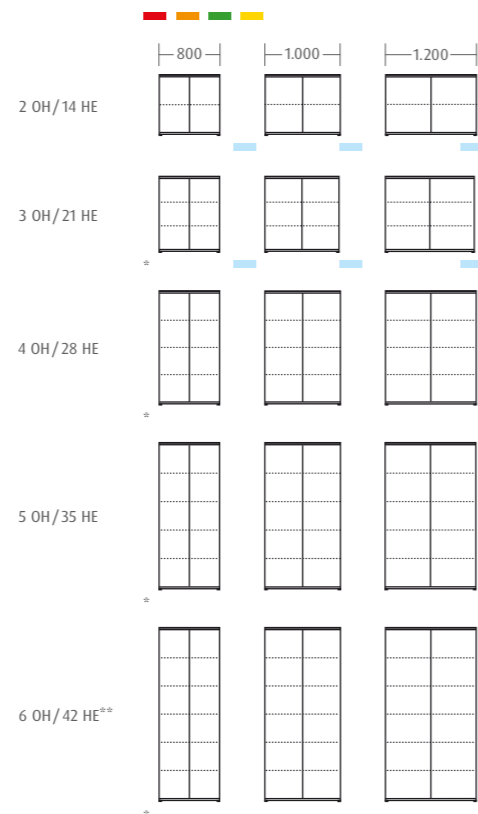

## Grundelemente / Schiebetüren (432 tief)

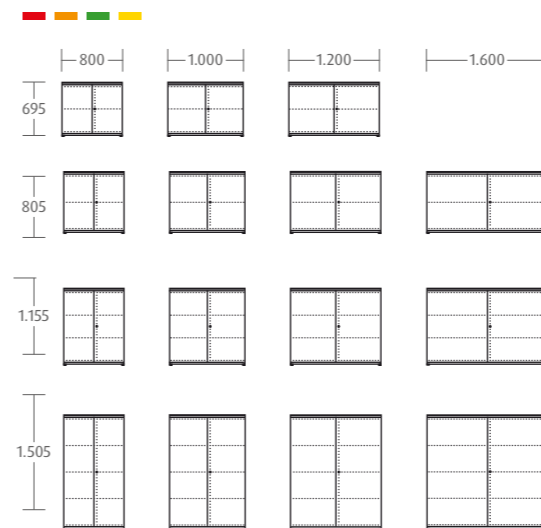

## Grundelemente / Querrollladen (432 tief)

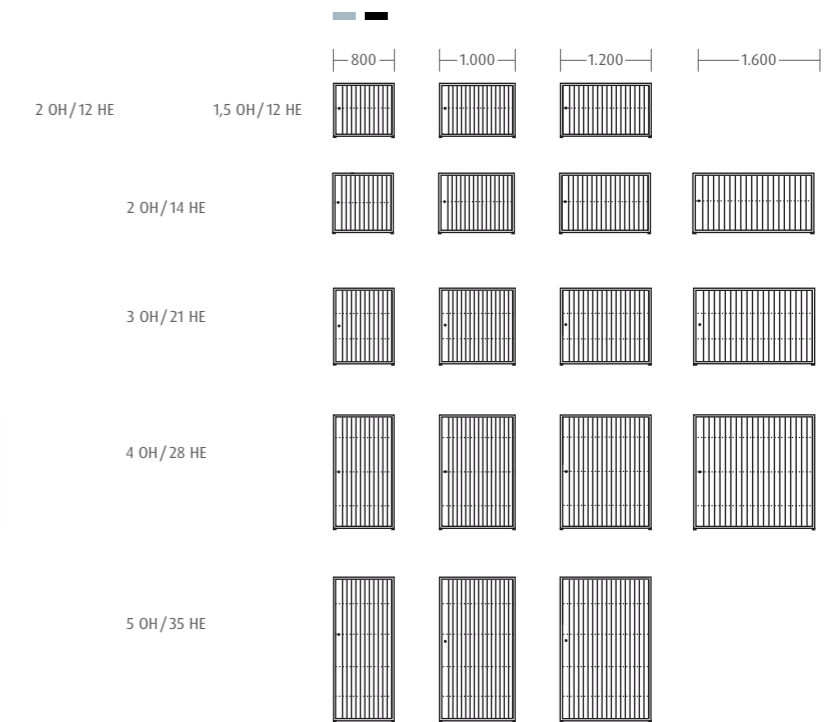

## Aufsatzelement / offen (432 tief)

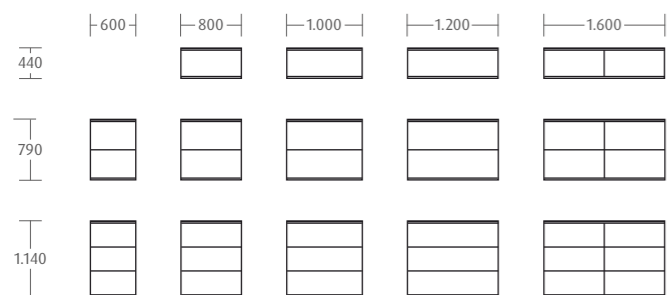

## Aufsatzelement / Flügeltüren (432 tief)

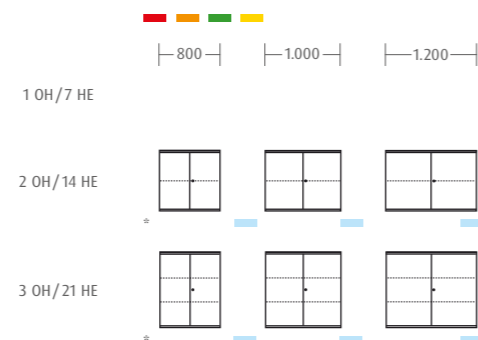

## Aufsatzelement / Schiebetüren (432 tief)

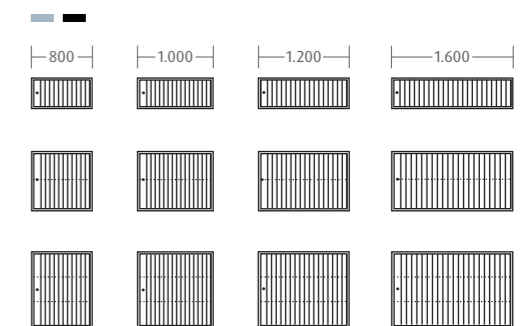
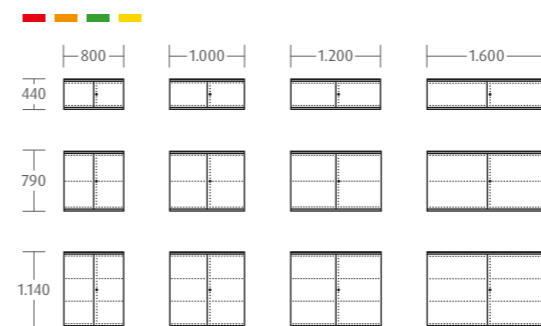

## Stapelsystematik 5 OH

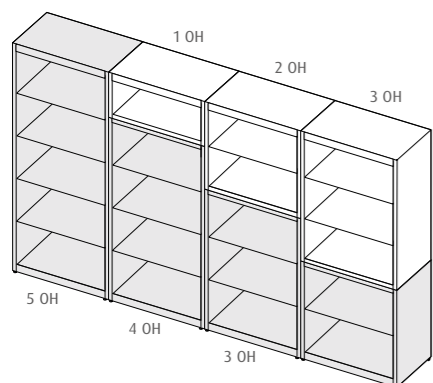

## Stapelsystematik 6 OH

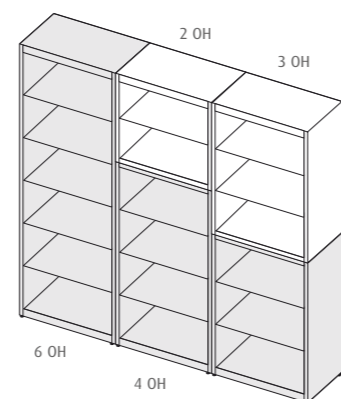

## Grundelement / Schubladen (432 tief)

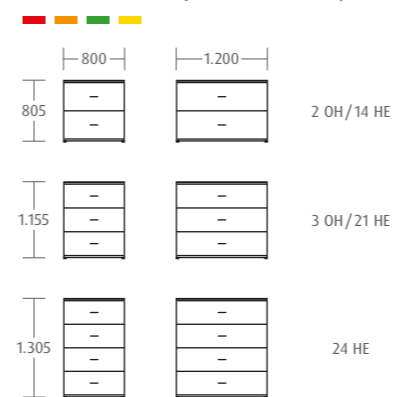

## Legende

Nennmaße, Angaben in mm  
Höhe der Schränke ohne Platte  
\* Tür wahlweise links/rechts angeschlagen  
\*\* bei 6 OH zusätzlich rückseitige Verbindung mit bauseitiger Wand notwendig

- Front Stahl
- Front Stahl Akustik
- Front Dekor
- Front Furnier
- zzgl. Front ES-Glas satiniert
- Front Kunststoff
- Front Kunststoff Akustik

mauser einrichtungssysteme  
GmbH & Co. KG  
Nordring 25  
34497 Korbach

phone +49 [0] 5631 562 - 0  
fax +49 [0] 5631 562 - 553  
info@mauser-moebel.de  
www.mauser-moebel.de

mauser einrichtungssysteme  
ist ein  
Unternehmen der  
VAUTH-SAGEL Gruppe