

# LO<sup>®</sup>

## **LO Manus**

Produktdatenblatt



## Sortiment

# LO

Das Sortiment von Lista Office LO liefert beste Qualität auf allen Ebenen. LO Manus ist ein Sitz-/Steh-Arbeitstisch, der einen Beitrag zum ökologischen Büro der Zukunft leistet. Die Höhenverstellung lässt sich dank einer präzisen Mechanik von Hand vornehmen – ein stromloses Produkt für nachhaltige Bürowelten.

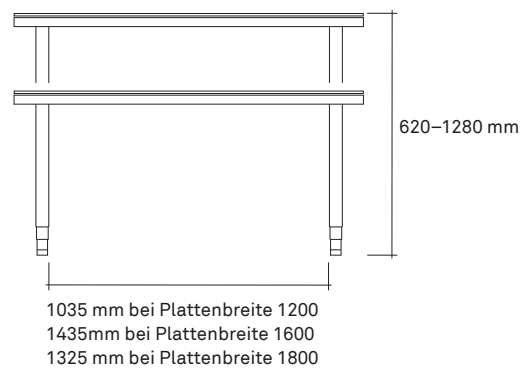
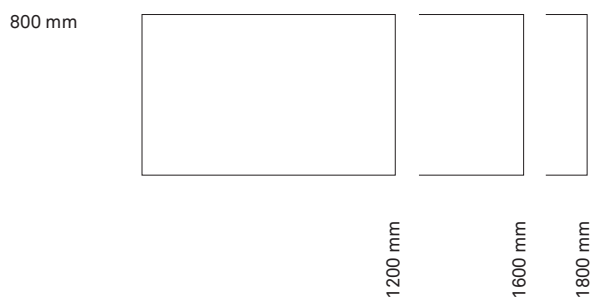

Hochwertige Produkte wie LO Manus überzeugen bis ins Detail. Von der Mechanik zur Höhenverstellung über die Nivellierung bis zur Schiebepplattenfunktion für optimalen Kabelzugriff – der stromlose Sitz-/Steh-Arbeits-tisch besteht durch hohe Qualität.



Schiebepplattenfunktion /  
Kabelkanal



CPU-Halter

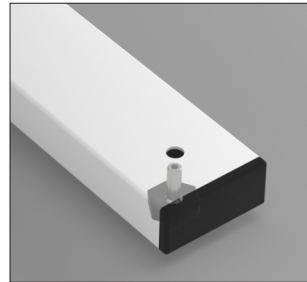

Nivellierung



Kurbel

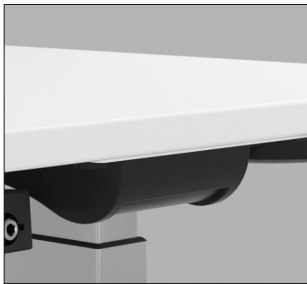

Griff

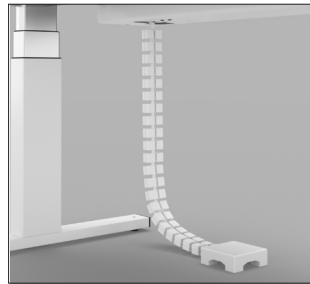

Kabelkette

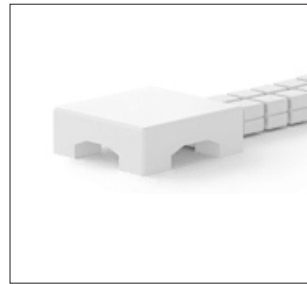

Kabelabschluss

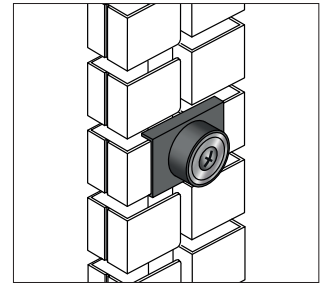

Magnethalter zu Kabelkette

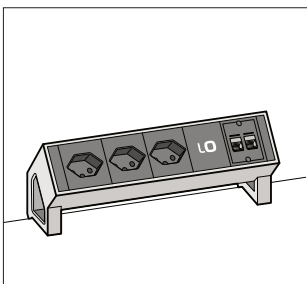

Desk 2 Steckdosenleiste

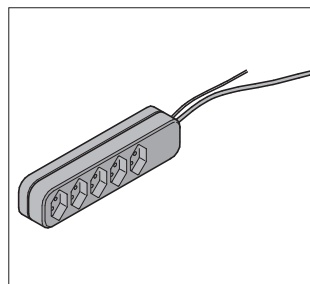

Steckerbox

Selbst modernste und nachhaltigste Büromöbel entfalten ihre volle Wirkung erst, wenn der Arbeitsplatz maximale Konzentration zulässt. Zwei akustisch wirksame Sichtschutzwände und passende Organisationselemente fördern effizientes und konzentriertes Arbeiten.



Sichtschutzwand «formfleece»



Sichtschutzwand «screen»

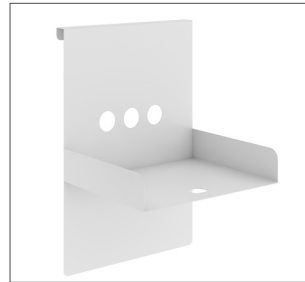

A4-Ablage horizontal

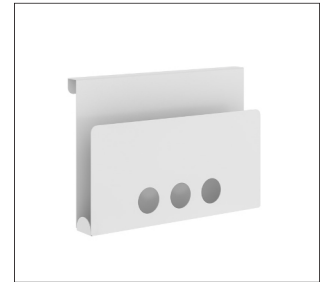

A4-Ablage vertikal

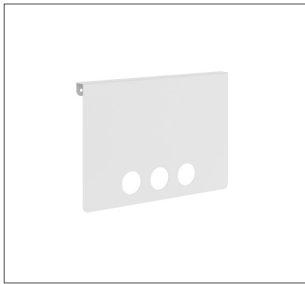

Magnetwand klein /  
Magnetwand gross

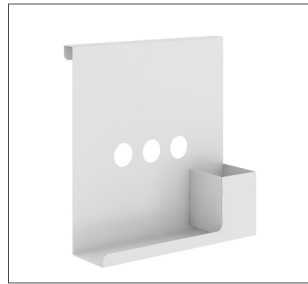

Stifteschale

## Garantie

LOG Produktions AG leistet für die Produkte von Lista Office LO eine Garantie von 5 Jahren ab Lieferung Werk. Für die bei den Produktfamilien LO Manus und LO Cockpit verwendeten Antriebssysteme gilt die Gewährleistungsfrist von 2 Jahren. Bei allen weiteren Zukaufelementen in unseren eigenen Produkten (wie Textilien, Glaseinbauten, etc.) und/oder elektronische Bauteile (wie Software, Steckerboxen etc.) beträgt die Gewährleistungsfrist ebenfalls 2 Jahre ab Auslieferungsdatum. Ersetzt alle vorgängigen Preislisten. Preis-, Konstruktions- und Massänderungen vorbehalten. LOG Produktions AG ist ISO 9001 und ISO 14001 zertifiziert.

Hinweise zu Pflege und Unterhalt des Produktes finden Sie auf unserer Homepage. Informationen zur Montage sowie Bedienung des Produktes finden Sie im Benutzerhandbuch.



## Versionenprotokoll

- Version 1.0, Dezember 2019 (Erstellung)
- Version 1.1, April 2020 (3. Ebene Erweiterung)
- Version 1.2 März 2021 (Update Zertifikate)
- Version 1.3, Januar 2024 (Entfernung der Farben)

**Lista Office LO**  
**LOG Produktions AG**  
**Alfred Lienhard Strasse 2**  
**9113 Degersheim**  
**Schweiz**

**Telefon +41 71 372 52 52**  
**Hotline 0800 633 642**  
**info@lista-office.com**

**www.lista-office.com**