

X-Linie

Produktübersicht 01.2023



bigla
office

Schweizer Möbeldesign für Arbeitsräume

Inhaltsverzeichnis

• Übersicht X-Linie	3
• XC-10 Vierfusstisch	4
• XC-20 Vierfusstisch	5
• XK Klappstisch	6
• XS-ME Schwenktisch	7
• XS-NO Schwenktisch	8
• X-Chair Stapelstuhl	9
• Farben und Oberflächen	10

Übersicht X-Linie

Vielfalt in einer Linie

Das Sortiment der X-Linie umfasst Tische und einen Stapelstuhl in unterschiedlichen Abmessungen und Formen. Sie eignen sich besonders gut für Konferenzen, Aulas, sowie für das mobile und flexible Arbeiten. Die Tische und der Stapelstuhl sind dank hoher Funktionalität, attraktivem Material- und Farbauswahl

vielseitig einsetzbar und werden den verschiedensten Nutzungsanforderungen gerecht.

Produktdesign: Team Novex



XC-10 Vierfusstisch

- Universaltisch mit fixer Tischplatte
- Eckverbindungen geschraubt
- Gestell pulverbeschichtet

Sortiment

74cm

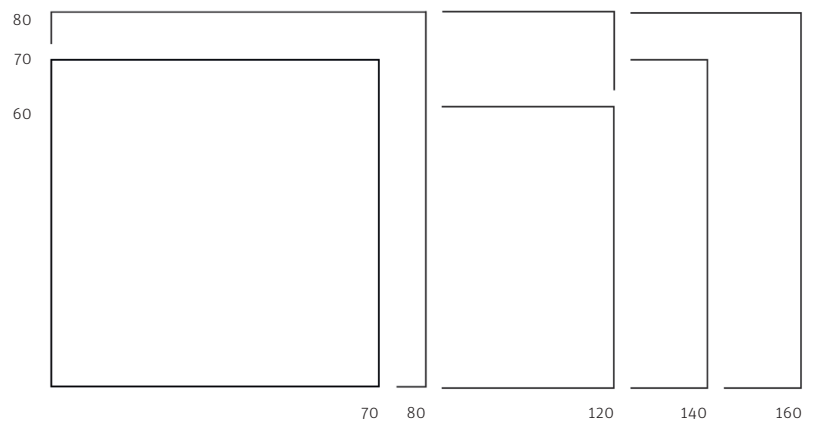

Details



Übersicht

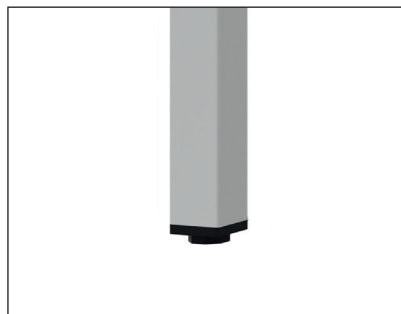

Tischbein eckig

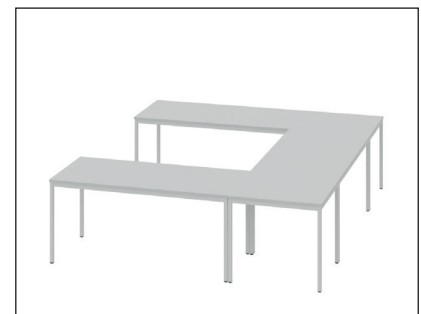

Konferenzenanordnung

XC-20 Vierfusstisch

- Universaltisch mit fixer Tischplatte
- Eckverbindungen geschraubt
- Gestell pulverbeschichtet / optional glanzverchromt

Sortiment

74cm

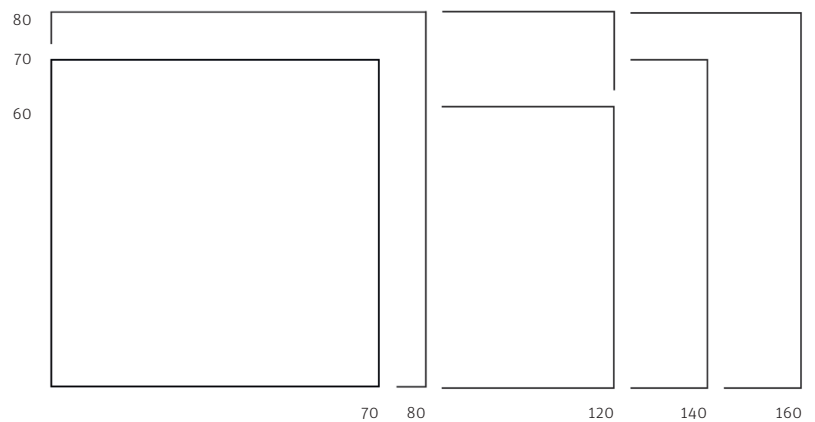
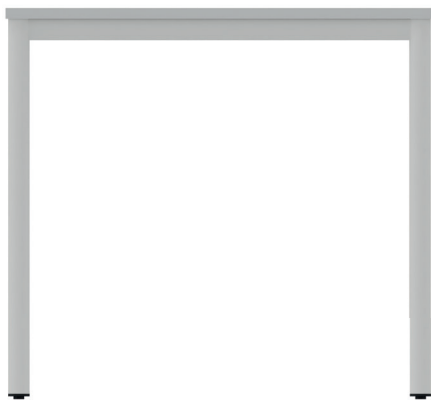

Details



Übersicht

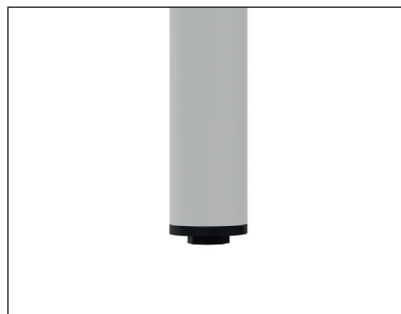

Tischbein rund

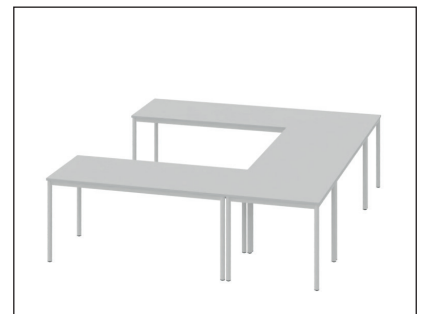

Konferenzanordnung

XK Klapptisch

- Platzsparende Lagerung und Transport durch Klappmechanismus
- Bis zu 12 Tische stapelbar auf Transportwagen
- Einfaches und schnelles Aufstellen und Wegräumen
- Gestell glanzverchromt

Sortiment

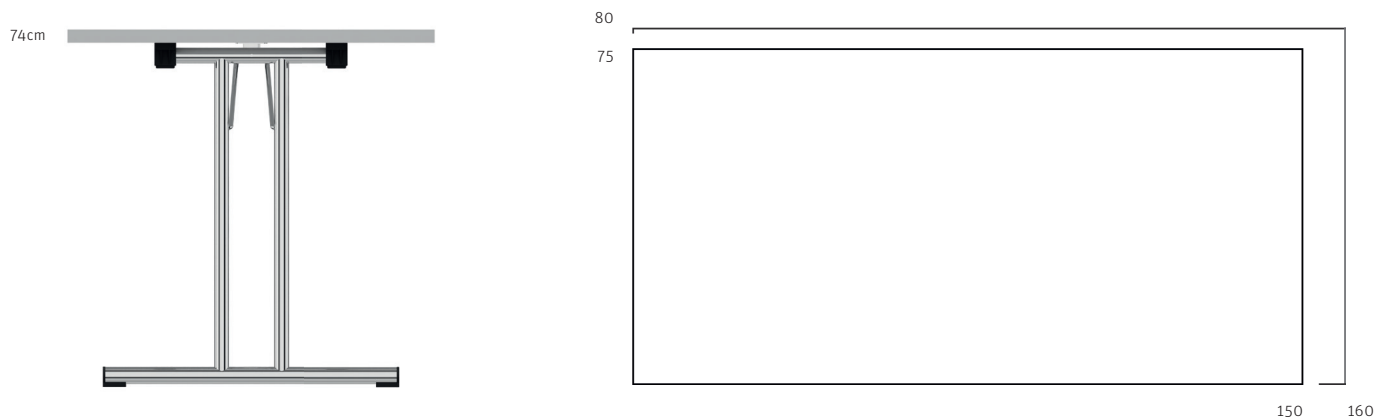

Details



Übersicht



Klappmechanismus

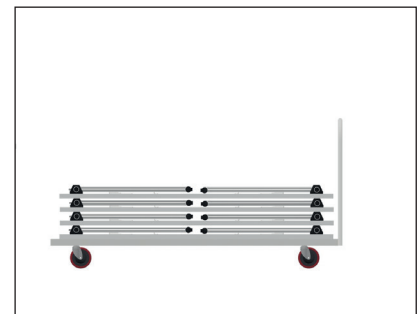

Transportwagen

XS-ME Schwenktisch

- Einrastung in vertikaler Position
- Tischplatte 90° schwenkbar
- Platzsparend durch Staffelung
- Optional verkettbar durch Tischverbinder Lock
- Mobil mit arretierbaren Lenkrollen
- Gestell Pulverbeschichtet

Sortiment

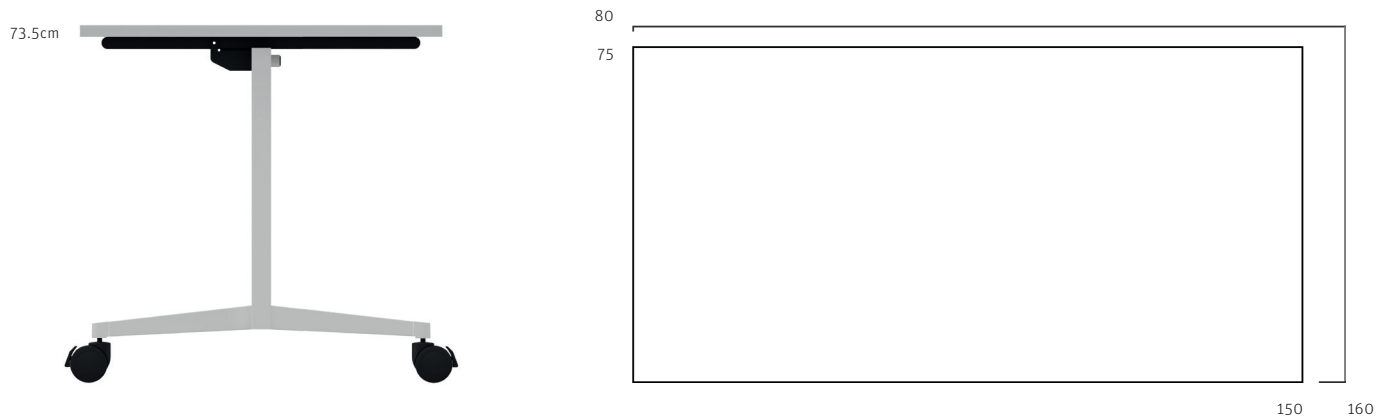

Details



Tischverbinder Lock



Schwenkbar und Staffelbar



Arretierbare Lenkrollen

XS-NO Schwenktisch

- Tischplatte 90° schwenkbar
- Platzsparend durch Staffelung
- Optional verkettbar durch Tischverbinder Lock
- Mobil mit arretierbaren Lenkrollen
- Gestell Metall schwarz / Fussausleger Aluminium poliert

Sortiment

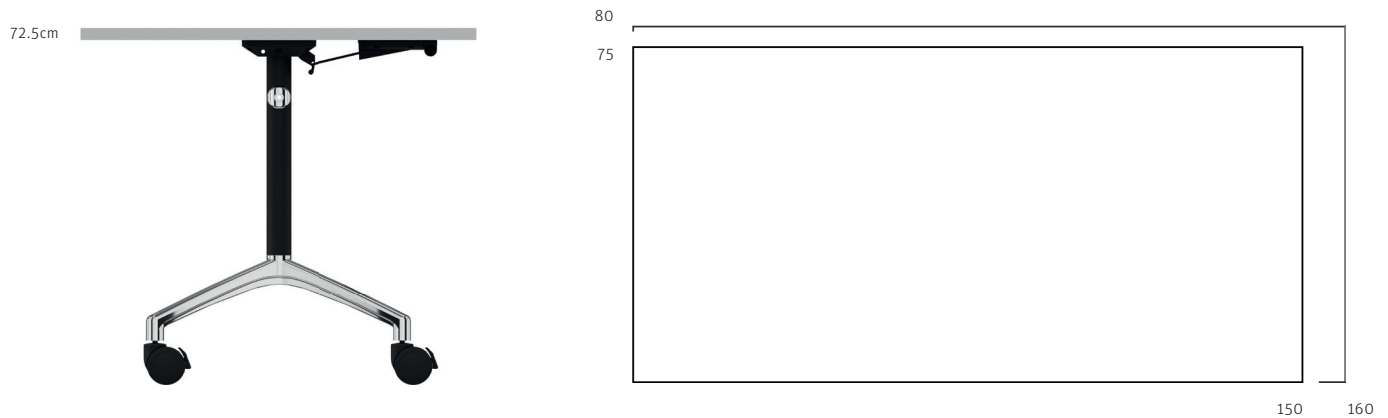

Details



Tischverbinder Lock



Klappmechanismus

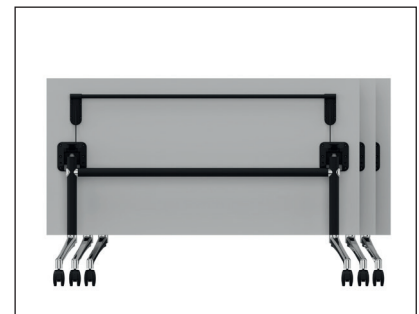

Schwenkbar und Staffelbar

X-Chair Stapelstuhl

- Reihenbestuhlung möglich mit Reihenverbinder
- Mit Sitzpolster erhältlich
- Einfaches Transportieren durch Transportwagen
- Material aus Schichtholz
- Senkrecht stapelbar
- Optionales Schreibtishtar zum Aufstecken und Klappen. Links oder rechts montierbar

Sortiment

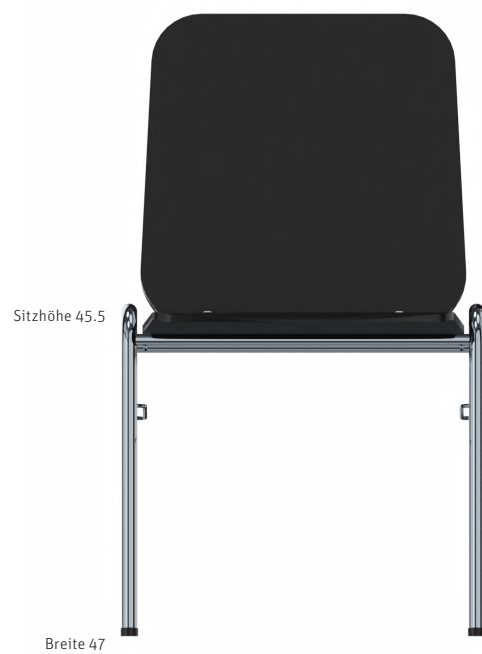

Details



Übersicht

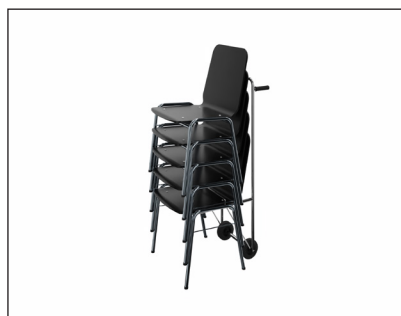

Transportwagen

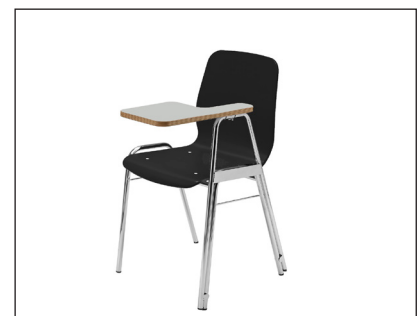

Schreibtishtar

Farben und Oberflächen

Metall Grundfarben

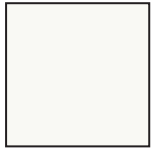

Weiss



Grau



Anthrazit



Schwarz

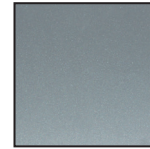

Silber

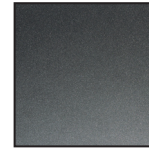

Anthrazit metallisé

Platten Kunstharz beschichtet

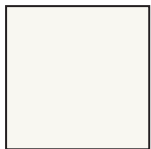

Weiss



Grau



Buche

Argolite

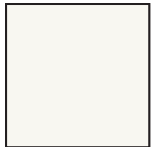

Weissgrau



Lichtgrau

Tischgestell



Stahl glanzverchromt



Aluminium poliert

Sitzpolster



Plot 193 schwarz



Plot 733 grau

Sitzschale



Buche



Schwarz

bigla
office

Schweizer Möbeldesign für Arbeitsräume