

REISS Kommunikationslösungen  
Gespräche auf Augenhöhe.

**Wir können Büro.**

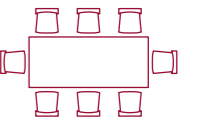



## Ausgesprochen vielfältig.

Kreativ arbeiten und Wissen teilen, im Dialog: Mit REISS Kommunikationslösungen schaffen Sie beste Voraussetzungen für erfolgreiche Meetings und gute Gespräche. Vom spezialisierten Tagungs- und Seminarraum über hochvariable Besprechungszonen bis zur repräsentativen Konferenz – mit REISS gestalten Sie individuelle Kommunikationsräume für jede Anforderung.



Alle Programme der REISS Kommunikationslösungen sind GS-geprüft. Sie tragen das Umweltzeichen RAL-UZ 38 und entsprechen den Kriterien von »Quality Office«.

## Der flexible Alleskönner.

Der funktionale REISS Novo setzt Maßstäbe im Segment der Steh-Sitz-Tische. Mit seiner höhenverstellbaren Einzelsäule ist er nicht nur ergonomisch vorteilhaft, sondern auch ungemein flexibel. Ob als Zweittisch, für die Besprechung am Arbeitsplatz, als Kommunikationsbasis im Pausenraum oder flexibler Allrounder im Besprechungszimmer – durch die vielfältigen Platten- und Gestellausführungen mit und ohne Rollen ist fast jede Einsatzmöglichkeit denkbar.



### HIGHLIGHTS UND OPTIONEN

- | Variantenreiches Design
- | Einzeltisch oder Schreibtischerweiterung
- | Runde oder quadratische Tischplatte mit entsprechender Einzelsäule
- | Mobil mit 4-fach-Fußkreuz und 4 Doppelrollen
- | Verchromte Säule



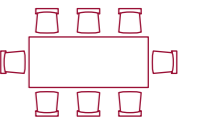

Natürlich bietet REISS Novo auch auf zwei Säulen eine hervorragende Performance. So haben Sie ausreichend Platz für größere Gesprächsrunden, egal ob Sie sitzend oder stehend kommunizieren. REISS Novo macht auch als Zweisäulentisch eine gute Figur und Sie bleiben flexibel.



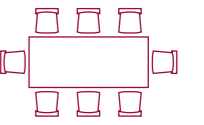

Die klare Linie für konstruktive Gespräche.



REISS Idealo verbindet klare Linienführung mit Komfort und Ergonomie. Ob groß oder klein: Jede REISS Idealo Konferenzlösung besteht durch einen einzigartigen Charakter und vermittelt Leichtigkeit, egal wie schwer der Gesprächsstoff ist. Dank der Vielfalt an Konfigurationsoptionen und intelligenter Details, wie der „schwebenden Tischplatte“ und der geradlinigen Gestelllösung, schaffen Idealo Konferenzlösungen Freiraum für offene, konstruktive Gespräche und Kreativität.



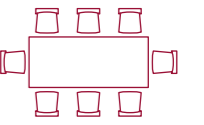

## Das Multitalent für Anspruchsvolle.

REISS Avaro Q vereint Flexibilität und Ergonomie. Mit der variantenreichen Höhenverstellung und dem konsequent funktionalen Design werden alle ergonomischen Ansprüche moderner Arbeitsplätze erfüllt. Die Kommunikationslösungen von REISS Avaro Q zeichnen sich durch klares Design sowie vielfältige Ausstattungs- und Kombinationsmöglichkeiten aus. Damit fügen sie sich punktgenau in die gesamte Objektgestaltung ein. Das ergonomische Design der Tische, wie die angenehme Beinfreiheit und individuelle Höheneinstellung, sorgt dafür, dass die Konzentration auf das Wesentliche gerichtet bleibt: Kommunikation im Sitzen oder im Stehen.



## Der Mittelpunkt guter Gespräche.

Konzentrierte Meetings im Sitzen oder Brainstorming im Stehen – der tonnenförmige Konferenztisch Eco V bringt alles mit, was man für produktive Gespräche braucht: jede Menge Platz für gute Ideen und einen stabilen Leichtlauf für eine sanfte und nahezu geräuschlose Höhenverstellung, mit der er sich jeder Situation mühelos anpasst.

### HIGHLIGHTS UND OPTIONEN

- | Lifttisch mit Gasdruckfeder
- | Sofortige, sanfte und nahezu geräuschlose Höhenverstellung
- | Sicherheits-Fallbremse verhindert ein „Absacken“ der Tischplatte
- | Ohne Motor: Wartung und jährliche Prüfung entfallen
- | Innensäulen in Chromoptik
- | Auflast max. 15 kg, optionale Auflast von max. 30 kg (Eco V Plus) für Tische 800 mm tief
- | Tischplatten mit Schiebepplattenfunktion



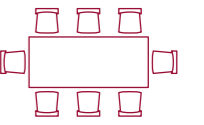

Der zeitlose Klassiker.



REISS STANDARD ist der richtige Partner für den kommunikativen Büroalltag. Mit diesem Programm lassen sich alle Kommunikationsfragen unkompliziert beantworten, ohne dabei auf Gestaltungsvielfalt verzichten zu müssen. Die unterschiedlichen Tischplattenformen erlauben den vielseitigen Einsatz in Unternehmen oder auch in der Ausstattung von Wartezonen in öffentlichen Räumen, wie in Krankenhäusern.



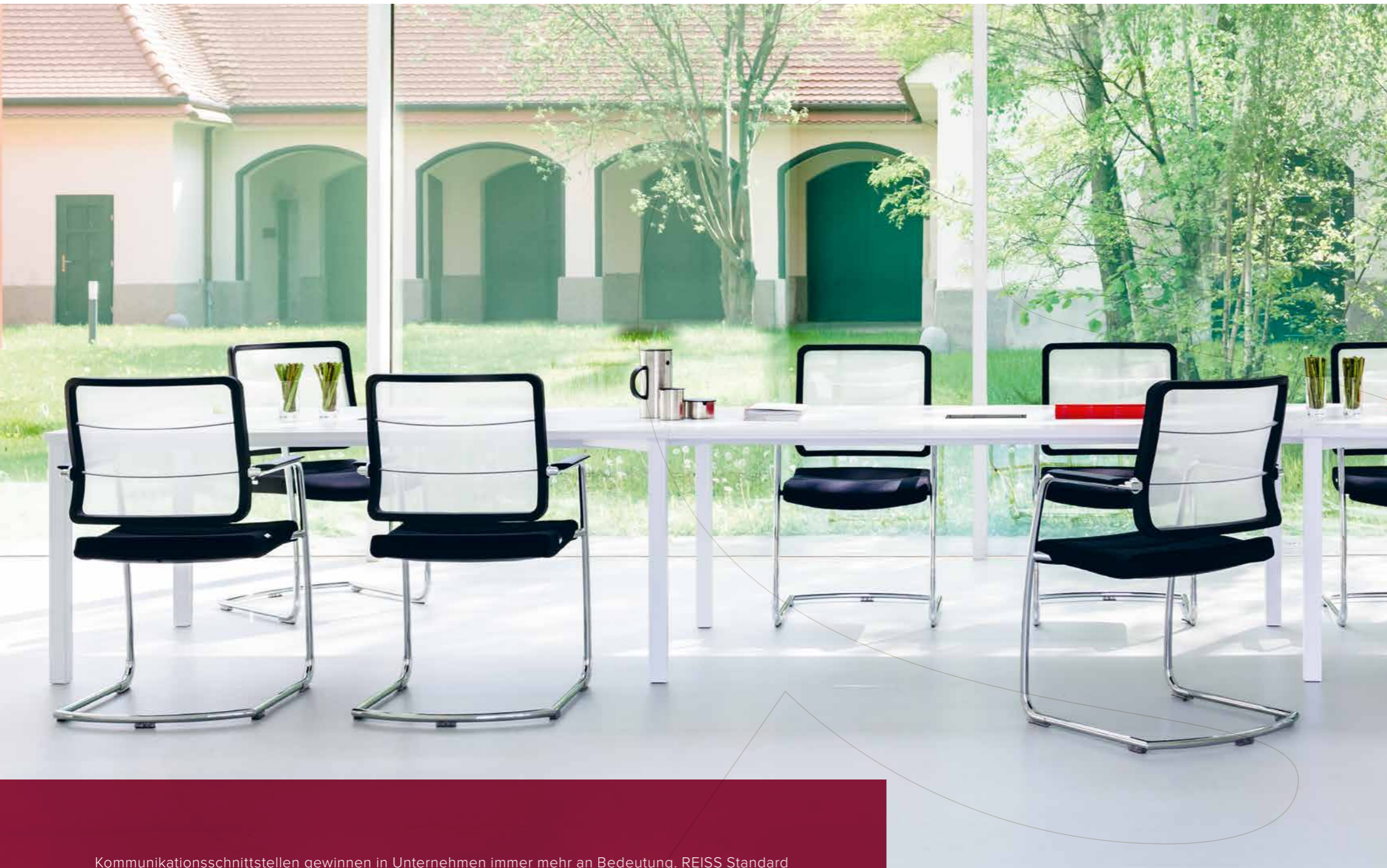
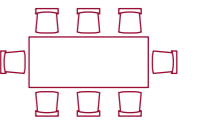

Kommunikationsschnittstellen gewinnen in Unternehmen immer mehr an Bedeutung. REISS Standard bietet dafür in vielfältiger Form eine zeitgemäße Lösung. Hier ist genügend Platz für den Gedanken- und Ideenaustausch in großer Gesprächsrunde oder bei der spontanen Besprechung.

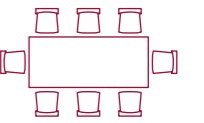

# Der variable Spezialist für Konferenzen.



Modular aufgebaut meistert REISS Inteo jede Konfiguration mit Bravour. Immer effektiv im Platzangebot und reduziert bei der Beinzahl. Das macht auch längere Diskussionen angenehm und komfortabel.



Von Kopf bis Fuß auf Variation eingestellt. REISS Inteo steht für Gespräche in jeder Form zur Verfügung. Dank spezieller, miteinander kombinierbarer Plattenformen bietet REISS Inteo für jeden Raum die passende Kommunikationslösung – ob mit geschlossener Oberfläche, ringförmig aufgebaut für große Runden oder mit Beinraublenden, wie z.B. für den Einsatz im Schulungs- oder Seminarbereich.



## REISS Tabilo

REISS Tabilo ist die Antwort auf die Anforderungen der modernen Arbeitswelt. Absolut flexibel und voll mobil ist REISS Tabilo für jedes Kommunikationsszenario einfach und schnell einsetzbar. Dank seiner leichtgängigen, bremsbaren Rollen und klappbaren Platten in variablen Größen sowie der werkzeuglosen Verkettung für größere Aufbauten können Sie ganz spontan auf jede Situation eingehen und sich voll und ganz auf die Kommunikation konzentrieren.



# Der mobile Kommunikationsassistent.



Mit seinem Klappmechanismus tritt REISS Tabilo nach dem Einsatz schnell und platzsparend in den Hintergrund. Durch Schwenken der Tischplatte reihen Sie die Tische einfach bequem aneinander.

## REISS Novo

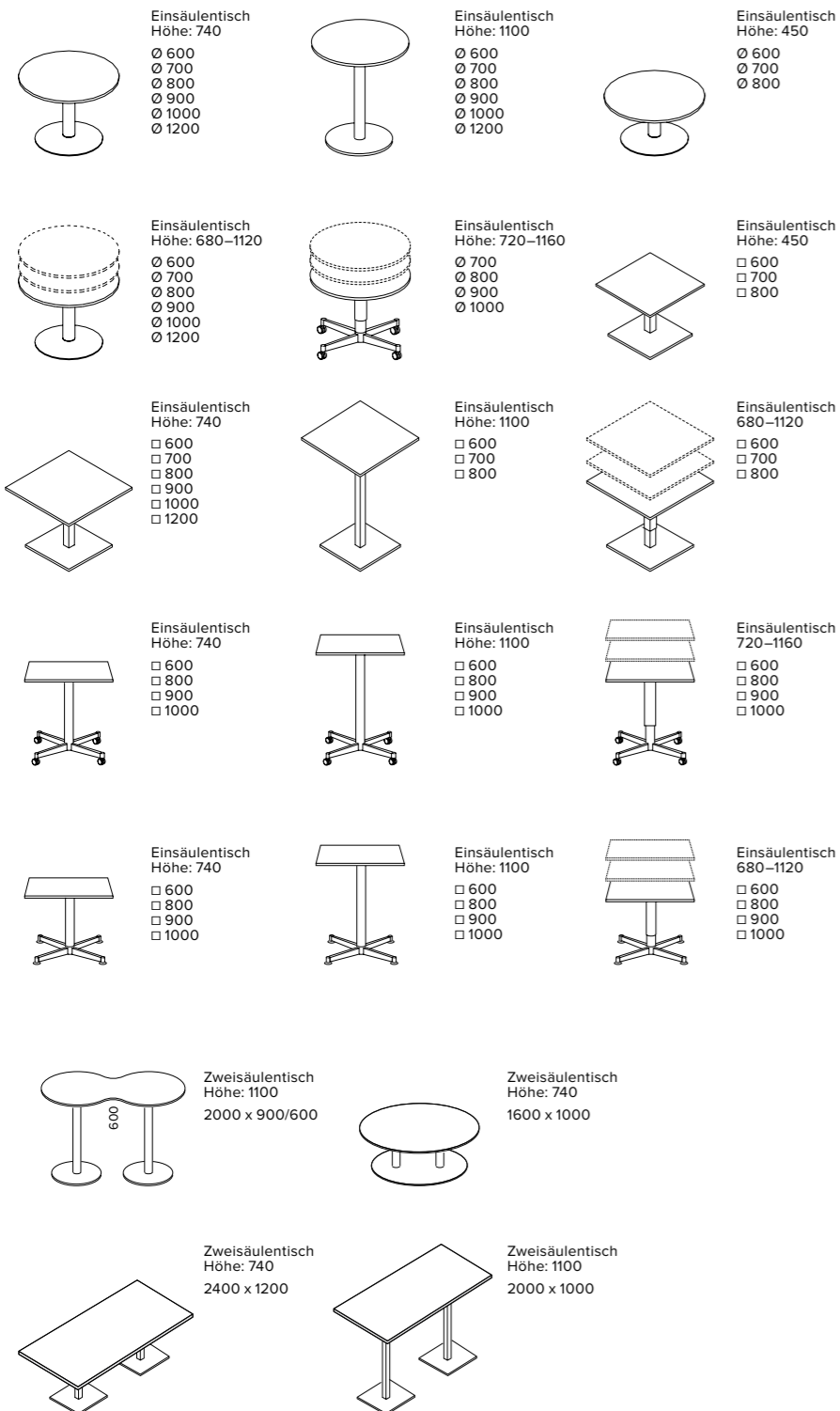

## REISS Tabilo

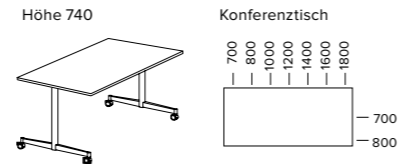

## REISS Idealo

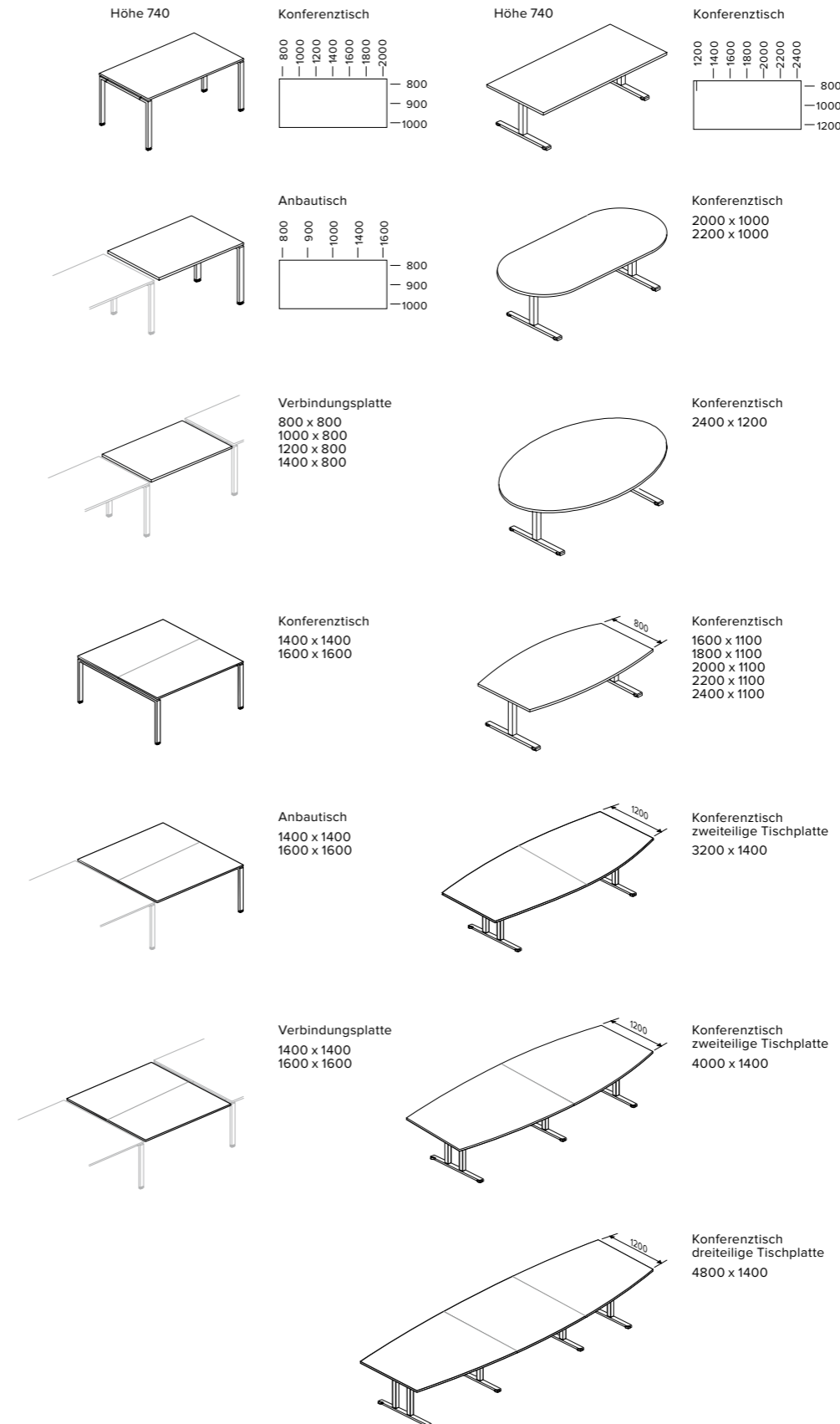

## REISS Eco N2

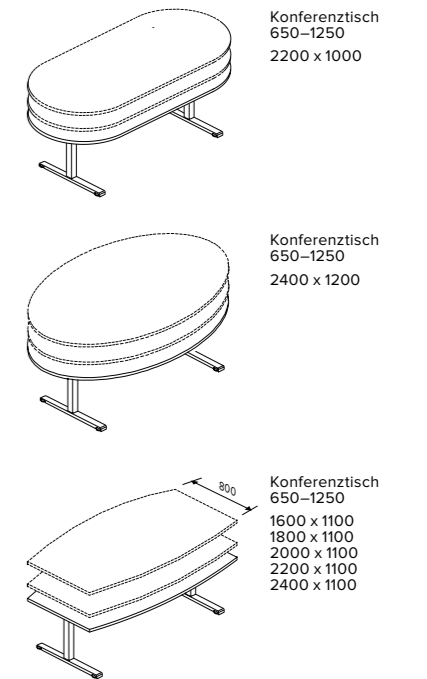

## REISS Standard

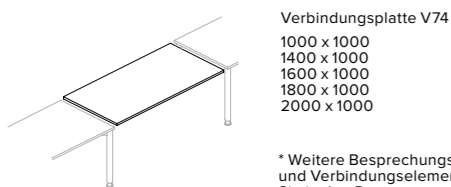
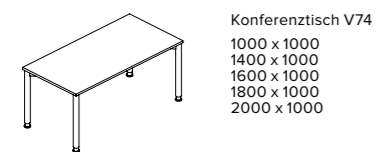
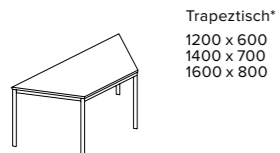
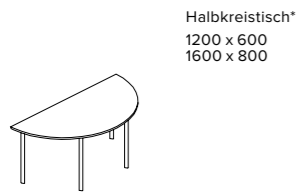
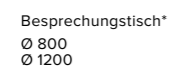
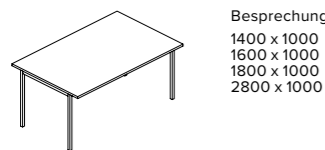
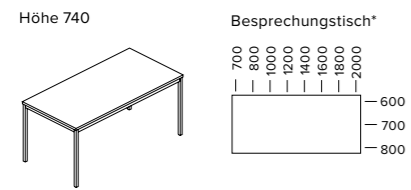

\* Weitere Besprechungsanbauten und Verbindungselemente finden Sie in den Programmen REISS STANDARD RH/RR/VH/VV

## REISS Inteo

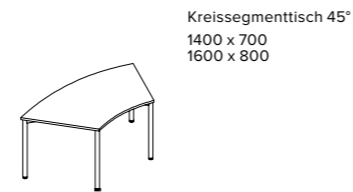
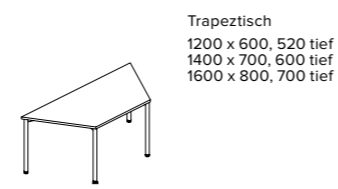
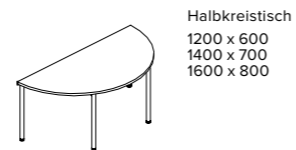
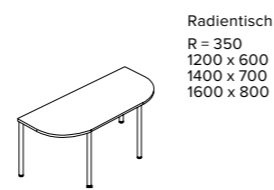
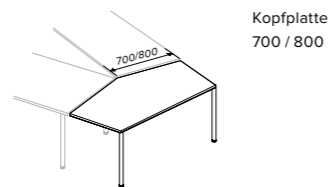
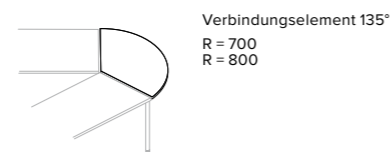
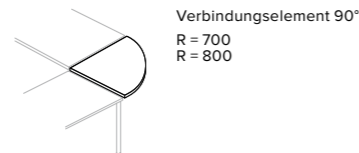
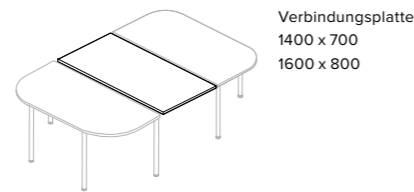
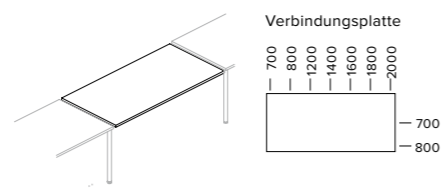
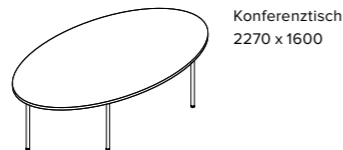
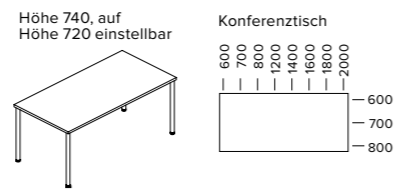

## REISS Standard

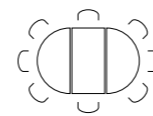
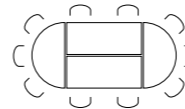
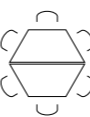
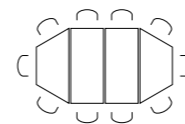
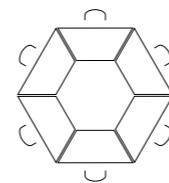
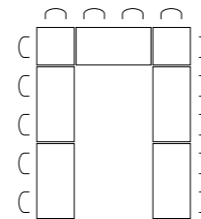
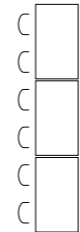
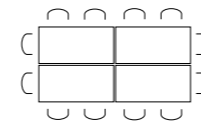

## REISS Inteo

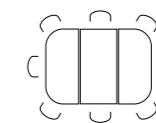
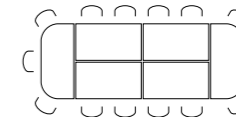
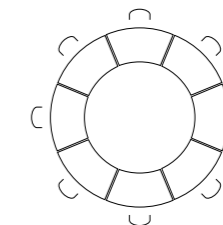
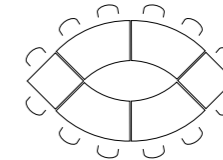
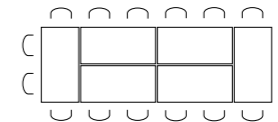
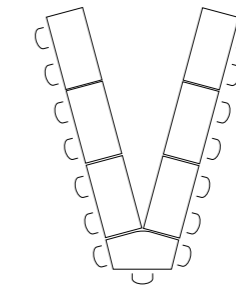
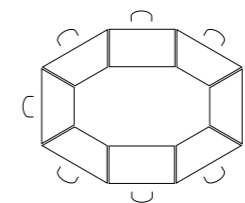
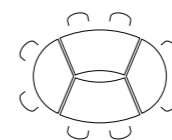
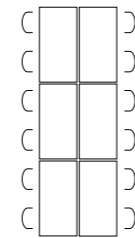
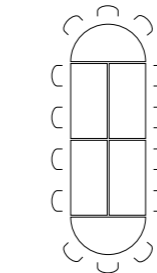
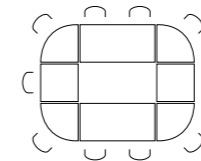
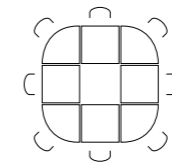

## REISS Tabilo

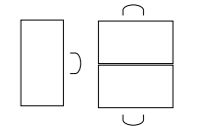
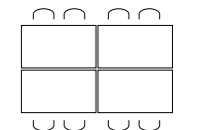
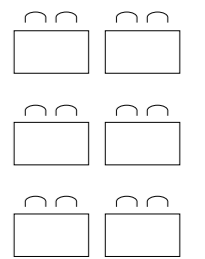
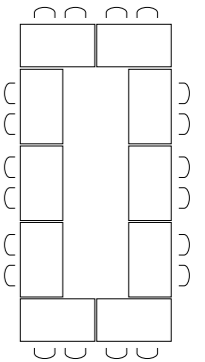

# Kabelführung

REISS Kommunikationslösungen bieten ein einfaches und effektives Kabelmanagement. Großräumige Kabelkanäle nehmen alle notwendigen Anschlüsse auf. Die Kabel werden auch bei großformatigen Tischen sicher geführt und sind dank klappbarer Kabelkanäle immer leicht zugänglich.



Schnell und direkt: Das Kabeldurchführungs-modul bietet geräumigen Zugang zum horizontalen Kabelkanal; der Bürsteneinsatz ermöglicht das einfache Schließen der Klappe. Komfortabel und hoch variabel: REISS bietet die klappbaren Elektrifizierungsmodule in einer Vielzahl an Ausstattungsvarianten an, z.B.: 2 x Schutzkontaktstecker, 2 x Ethernet



Großräumig und leicht zugänglich: Die klappbaren Kabelkanäle bieten komfortablen Stauraum für alle notwendigen Anschlüsse

Einfach und effektiv: Kabelklemmen ermöglichen eine geordnete Kabelführung unter der Tischplatte

Sicher und flexibel: Die Kabelkette mit flexiblen Kunststoffgliedern ist bruch- und stoßsicher und schafft die perfekte Verbindung vom Kabelkanal zum Bodentank

# Peripheriemöbel



## STEH-SITZ-PULT

Höhenverstellbar durch Liftschnellverstellung von 720-1160 mm, Pultplatte mit Ablagestab, neigbar, 1 Ablageplatte, 4fach Fußkreuz mit 2 Bodenstellern vorn, 2 Doppelrollen hinten, mit Blende

## STEH-SITZ-GERÄTEWAGEN

Höhenverstellbar durch Liftschnellverstellung von 720-1160 mm, Pultplatte und 2 Ablageplatten, 4fach Fußkreuz mit 4 Doppelrollen (2 feststellbar)

## STEH-SITZ-TERMINALWAGEN

Höhenverstellbar durch Liftschnellverstellung von 720-1160 mm, Pultplatte und 1 Ablage-platte, 4fach Fußkreuz mit 4 Doppelrollen, davon 2 feststellbar, CPU-Halter links oder rechts, vorn montierbar und ELT-Box-1, mit Blende

## CATERINGCONTAINER

Optimale Bedienbarkeit durch innen verstellbare Schubfach-Einsätze und sicherer Stand auch bei voll ausgezogenem Schub

# Elektrifizierung

Ob integrierter Medienanschluss oder universell montierbares Elektrifizierungsmodul – schneller und unkomplizierter Datenzugriff ist bei REISS Kommunikationslösungen garantiert. Immer genau da, wo ihn die Gesprächsteilnehmer benötigen.



Elektrifizierungsmodul, an der Tischplatte montierbar, 3 x Schutzkontaktstecker

Elektrifizierungsmodul, an der Tischplatte montierbar, 3 x Schutzkontaktstecker, 1 x Ethernet, 1 x USB

Elektrifizierungsmodul, an der Tischplatte montierbar, 3 x Schutzkontaktstecker, 2 x Ethernet, 1 x USB, 1 x HDMI



Elektrifizierungsmodul, geschlossen Ausführung in Silber RAL 9006

Elektrifizierungsmodul, geschlossen Ausführung in Schwarz RAL 9011

Elektrifizierungsmodul, geschlossen Ausführung in Chrom



Elektrifizierungsmodul, klappbar, 4 x Schutzkontaktstecker, 4 x Ethernet

Elektrifizierungsmodul, klappbar, 3 x Schutzkontaktstecker, 2 x Ethernet, 1 x Audio, 1 x VGA, 1 x HDMI

Elektrifizierungsmodul, klappbar, 3 x Schutzkontaktstecker, 2 x Ethernet, 1 x Audio, 1 x VGA, 1 x USB



Elektrifizierungsmodul, klappbar, 3 x Schutzkontaktstecker

Elektrifizierungsmodul, klappbar, 2 x Schutzkontaktstecker, 2 x Ethernet

Elektrifizierungsmodul, klappbar, 1 x Schutzkontaktstecker, 2 x Ethernet, 1 x USB, 1 x HDMI



Elektrifizierungsmodul, klappbar, 1 x Schutzkontaktstecker, 2 x Ethernet, 1 x Audio, 1 x VGA



Elektrifizierungsmodul SQ8 mit Qi-Ladefunktion Schiebedeckel als induktive Ladestation 1 x Schutzkontaktstecker, 1 x Ethernet, 1 x USB

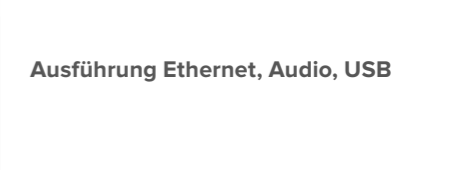

## Ausführung Ethernet, Audio, USB

Ethernet: CAT6 RJ45 Audio: Mini-Klinke 3,5 mm USB: 3.0



REISS Produkte sind GS-geprüft. Sie tragen das Umweltzeichen RAL-UZ 38 und entsprechen den Kriterien von »Quality Office«. REISS ist zertifiziert nach dem Qualitätsmanagementsystem (DIN EN ISO 9001), dem Umweltmanagementsystem (DIN EN ISO 14001), dem Produktketten- Zertifikat PEFC-CoC sowie EMAS III.

[www.reiss-bueromoebel.de](http://www.reiss-bueromoebel.de)

**REISS Büromöbel GmbH**  
**04924 Bad Liebenwerda**

Telefon: 035341 48-360

Telefax: 035341 48-368

E-Mail: [info@reiss-bueromoebel.de](mailto:info@reiss-bueromoebel.de)

Mitglied im Industrieverband Büro- und  
 Arbeitswelt e.V. (IBA)