

Alteo

Design: Angelo Pinaffo





Alteo

Klapptisch Table rabattable

Design:
Angelo Pinaffo

Das Büro entwickelt sich immer mehr zu einem Ort der dauernden Veränderung, denn effektive Büros werden heute aktivitätsbasiert und flexibel eingerichtet. Dazu passt Alteo – ein leicht beweglicher Tisch auf Rollen, der schnell und bequem dort sein kann, wo er situativ gebraucht wird. Die Tischplatte ist klappbar und das Gestell staffelbar. So können Alteo Tische platzsparend bereitgestellt und bevorratet werden. Die Tischplatten sind aus wertvollem Massivholz gefertigt – wahlweise in Eiche oder Nussbaum.

Dem Einsatz von Alteo sind keine Grenzen gesetzt: Besonders prädestiniert ist er für flexible Projekt- und Teamarbeitsbereiche. Aber auch für Konferenz- und Besprechungsbereiche, die schnell veränderbar sein müssen, ist er bestens geeignet. Darüber hinaus ist dieses Modell ideal für Schulungen und Seminare, wo die Möbel je nach Bedarfsfall auf- und umgestellt werden müssen. Und nicht zuletzt können mit Alteo Arbeitstische im agilen Büro mit wechselnder Nutzungsanforderung bereitgestellt werden. Optional verfügt das Alteo Gestell seitlich über Netz- und USB-Einbaubuchsen mit integrierter Desk-to-Desk Elektrifizierung. Ergänzend ist ein Whiteboard verfügbar, welches mit einem Flipcharthalter ausgerüstet werden kann.

Les espaces bureau se réinventent constamment, car les bureaux performants sont aujourd'hui équipés de manière flexible et adaptative aux activités hybrides. Alteo se prête parfaitement à ce mode de travail, la table sur roulettes se déplaçant rapidement et aisément en fonction des besoins. Une fois les plateaux rabattus, les piètements s'imbriquent les uns dans les autres pour un entreposage gain de place. Les plateaux de table sont en bois massif de qualité – au choix en chêne ou en noyer. Les utilisations d'Alteo sont sans limites: Elle convient particulièrement aux espaces dédiés à l'élaboration de projets et au travail en équipe. Mais elle se prête également parfaitement aux espaces de conférence et de réunion qui doivent pouvoir être modulés rapidement. En outre, ce modèle est idéal pour les formations et les séminaires, pour lesquels le mobilier doit pouvoir être mis en place et déplacé au gré des besoins. Enfin, Alteo peut parfaitement être utilisée en tant que table de travail dans un bureau évolutif avec des exigences d'utilisation variables. En option, le piètement d'Alteo dispose, sur les côtés, de prises d'alimentation et USB encastrées avec électrification desk-to-desk intégrée. En complément, un tableau de conférence est disponible, pouvant être équipé d'un support à feuilles mobiles.

1_Masse Dimensions

Tischform Forme de table

Tischform Forme de table	Breite Profondeur	Längen Longueurs	Höhe Hauteur
Rechteck Rectangulaire	70 80 90 cm	160 200 200 220 cm	73 cm
Oval Ovale	90 cm	200 220 cm	73 cm

Whiteboard Tableau de conférence

Whiteboard Tableau de conférence	Breite Profondeur	Längen Longueurs	Höhe Hauteur
	75 cm	150 cm	185 cm

2_Materialien Matériaux

Massivholz Bois massif



Eiche
Chêne

Amerik. Nussbaum
Noyer américain

Stahl Acier



Schwarz
beschichtet
Laqué noir

Poliert
Alu poli

3 Optionen Options

Tischplatte mit umlaufendem Stossprofil Plateau avec profilé pare-chocs sur le pourtour	<input type="radio"/>
Tischplatten-Verbindungselemente (6 Stück pro Platte; nicht möglich bei ovalem Tischblatt) Éléments de jonction des plateaux (6 par plateau; non disponibles pour les plateaux ovales)	<input type="radio"/>
2 Steckdosen seitlich (1x Netz / 1x Netz)* 2 prises de courant latérales (1x alimentation / 1x alimentation)*	<input type="radio"/>
2 Steckdosen seitlich (1x Netz / 1x USB Charger A und C)* 2 prises de courant latérales (1x alimentation / 1x USB A et C)*	<input type="radio"/>
2 Steckdosen seitlich (1x USB Charger A und C / 1x USB Charger A und C)* 2 prises de courant latérales (1x USB A et C / 1x USB A et C)*	<input type="radio"/>
4 Steckdosen seitlich (2x Netz / 2x Netz)* 4 prises de courant latérales (2x alimentation / 2x alimentation)*	<input type="radio"/>
4 Steckdosen seitlich (2x Netz / 2x USB Charger A und C)* 4 prises de courant latérales (2x alimentation / 2x USB A et C)*	<input type="radio"/>

*Desk-to-Desk Elektrifizierung ist integraler Bestandteil der Ausführung mit Steckdosen *L'électrification desk-to-desk est comprise dans la version avec prises de courant

4_Zubehör Accessoires

Netzkabel 3m Câble électrique 3m	<input type="radio"/>
Flipchart Papierhalter magnetisch für Papierblock max. 700x1000 mm Tableau de conférence porte-papier magnétique pour feuilles mobiles max. 700x1000 mm	<input type="radio"/>

Standard Standard
Optional En option





Whiteboard Tableau de conférence



Whiteboard mit Flipchart Tableau de conférence avec support pour feuilles mobiles









Seminar und Schulung
Séminaire et formation





Flexible Arbeitsplätze
Postes de travail flexibles





Besprechung und Konferenz
Réunion et conférence





Projekt- und Teamarbeit
Travail sur des projets et travail d'équipe



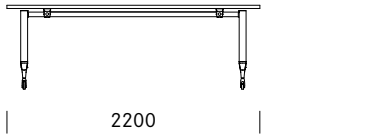
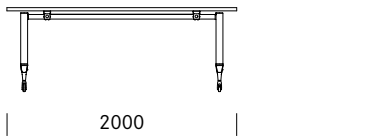
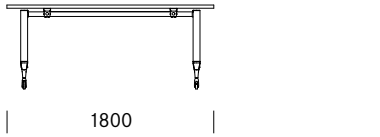
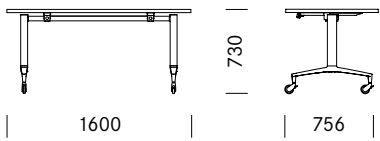
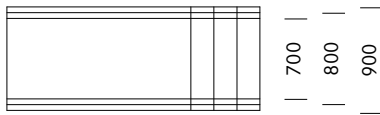

Tischgrößen, Rechteckform
Dimensions de la table rectangulaire

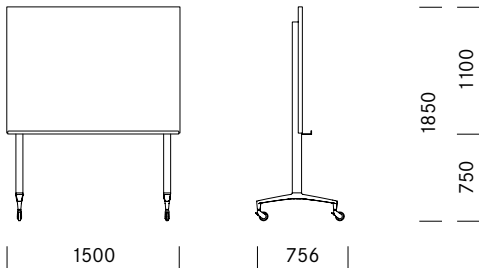

Whiteboard, einseitig
Tableau de conférence unilatéral

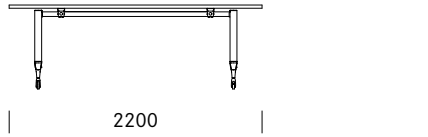
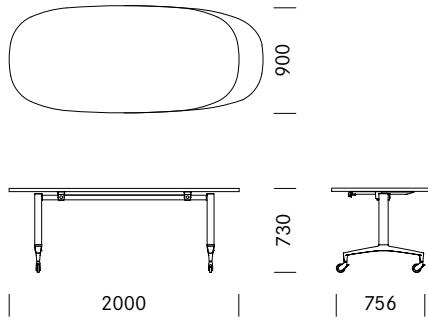

Tischgrößen, Oval
Dimensions de la table ovale

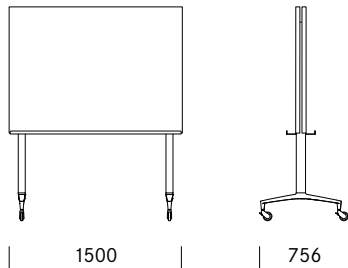

Whiteboard, beidseitig
Tableau de conférence bilatéral



2 Steckdosen seitlich
2 prises de courant latérales



4 Steckdosen seitlich
4 prises de courant latérales

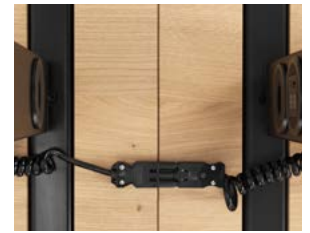

Desk-to-Desk Elektrifizierung
Électrification intégrale „desk to desk“



Tischplatten-Verbindungselemente
Éléments de jonction des plateaux



Tischplatte mit umlaufendem
Stossprofil
Plateau avec profilé pare-chocs
sur le pourtour

Girsberger AG, Bützberg, CH
Girsberger GmbH, Wien, A
Girsberger France, Paris, F
Girsberger GmbH, Endingen, D
Girsberger Benelux BV, Naarden - Vesting, NL
Tuna Girsberger Tic. AS Silivri, TR

mail@girsberger.com
www.girsberger.com

3 Jahre Garantie
3 ans de garantie